

Lebe wie du bist – natürlich individuell:
Holz-Alu-Fenster von UNILUX



HOLZ-ALU-FENSTER-PROGRAMM



WO QUALITÄT ZU HAUSE IST.



Inhalt

UNILUX: Wo Qualität zu Hause ist	4-5
Aller guten Dinge sind sechs: Markenvorteile von UNILUX	6-7
Vorteile Materialmix	8-9
UNILUX Holz-Alu-Fenster LivingLine	10-13
UNILUX Holz-Alu-Fenster ModernLine	10-13
UNILUX Holz-Alu-Fenster DesignLine	10-13
UNILUX Holz-Alu-Fenster DesignLine Privacy	14-15
UNILUX Holz-Alu-Renovierungsblendrahmen	16-17
UNILUX Basisvorteile und UNILUX Wahlvorteile	18-19
Gestaltungsfreiheit in Material und Farbe	20-21
Glas-Kompetenz und Sicherheit	22-23
Grenzenlose Vielfalt in Formen, Griffen und Sichtschutz	24-25
Die einzigartige UNILUX MAXXIGLAS GALERIE	26-37
Referenzen	38-39
Die Sicherheit der großen Marke	40-41



UNILUX

Eine Marke. Ein Versprechen.

Moderne Fenster haben mit ihren „Vorfahren“ nur noch den Namen gemein. Gutes Schreinerhandwerk allein genügt nicht mehr, denn die Anforderungen an Funktion, Komfort und Sicherheit sind gestiegen.

Daher sind alle UNILUX Holz-Alu-Fenster Eigenentwicklungen, die von hoher Produkt-Intelligenz und komplexer Ingenieurkunst zeugen.

Um diese Meisterwerke nicht nur einem ausgewählten Kreis zugänglich zu machen, produziert UNILUX in Serie. Dadurch ist es möglich, die einzigartigen Holz-Alu-Produkte zu einem Preis anzubieten, bei dem Spitzenqualität erschwinglich wird.

Wo Qualität zu Hause ist – UNILUX



Aller guten Dinge sind sechs:

Die UNILUX Markenvorteile

Markenvorteil 1: Langlebigkeit

Seit Gründertagen setzt UNILUX auf hochwertige Werkstoffe. Bis ins Detail: Statt dem rissanfälligen Silikon verwenden wir glatte Verglasungsdichtungen aus synthetischem Kautschuk. Die hochwertige Verarbeitung und rigide Qualitätskontrollen sind Garant dafür, dass Sie lange Freude an Ihrem UNILUX Fenster haben werden.

Markenvorteil 2: Gestaltungsfreiheit

Über Geschmack lässt sich streiten. Daher können Sie aus drei Designs (LivingLine, ModernLine, DesignLine), vier edlen Hölzern (Kiefer, Eiche, Lärche, Exotenh Holz), 187 Holzfarbtönen, 2.132 verschiedenen Alu-Farben/-Dekoren, 34 Griffen und mehreren Zwei- und Dreischeibenverglasungen wählen. Nicht zu vergessen: unterschiedlichste Fensterformen (es muss nicht immer viereckig sein) und auf Wunsch Sprossen in vier verschiedenen Linien. Vielfalt ab Werk.

Markenvorteil 3: Energiebilanz

Die UNILUX Massivbauweise ist nicht nur Garant für Langlebigkeit, sondern hilft auch, Energie zu sparen. Jedes unserer Holz-Alu-Fenster verfügt zudem über thermisch getrennte Abstandhalter zwischen den Glasscheiben. Dadurch wird eine bessere Wärmedämmung, eine höhere Behaglichkeit in Fensternähe und deutlich verminderte Kondensatbildung in kalten Monaten erzielt. In Verbindung mit einer hocheffizienten Dreischeibenverglasung von mindestens 40 mm Stärke (SuperThermo3, UltraThermo3, ThermoWhite3) lassen sich die Heizkosten noch weiter senken.

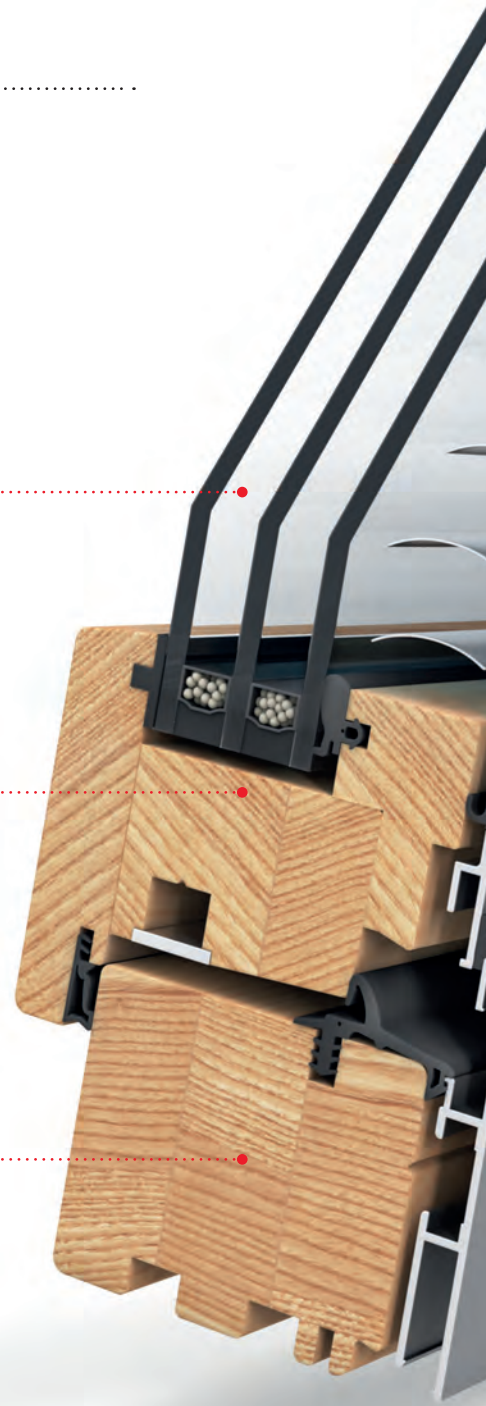



Markenvorteil 4: Sicherheit

Manchmal muss ein Fenster nicht nur Regen und Sturm abhalten, sondern auch ungebetene Gäste. Daher sind sämtliche Schließteile bei UNILUX aus hochwertigen Materialien gefertigt. Zusätzlich verfügt jedes unserer Holz-Alu-Fenster bereits in der Standardausführung über einen Pilzzapfen im Beschlag. Für ein Maximum an Schutz bieten wir die SAFE-Programme (wahlweise mit P2A oder P4A Sicherheitsglas) RC2, RC2 N geprüfte und spezielle Alarmsysteme.

Markenvorteil 5: Service

UNILUX arbeitet ausschließlich mit eigens qualifizierten Fachhändlern zusammen. Diese finden Sie überall in Deutschland, direkt vor Ort mit eigenen Ausstellungsräumen. Ihr regionaler UNILUX Fachhändler berät Sie im Detail und hilft Ihnen bei der Planung. Auch sorgt er für eine termin- und fachgerechte Montage und steht Ihnen jederzeit bei Servicefragen zur Verfügung.

Markenvorteil 6: Markenqualität

Schon seit 1955 gilt bei UNILUX: Nur kompromisslose Güte verlässt die Werkshalle. So wurde unser Unternehmen im Lauf der Jahrzehnte zum anerkannten Qualitätsführer. Wer auf das UNILUX Zeichen achtet, hat daher die Gewissheit, stets ein Markenprodukt „Made in Germany“ zu erhalten.

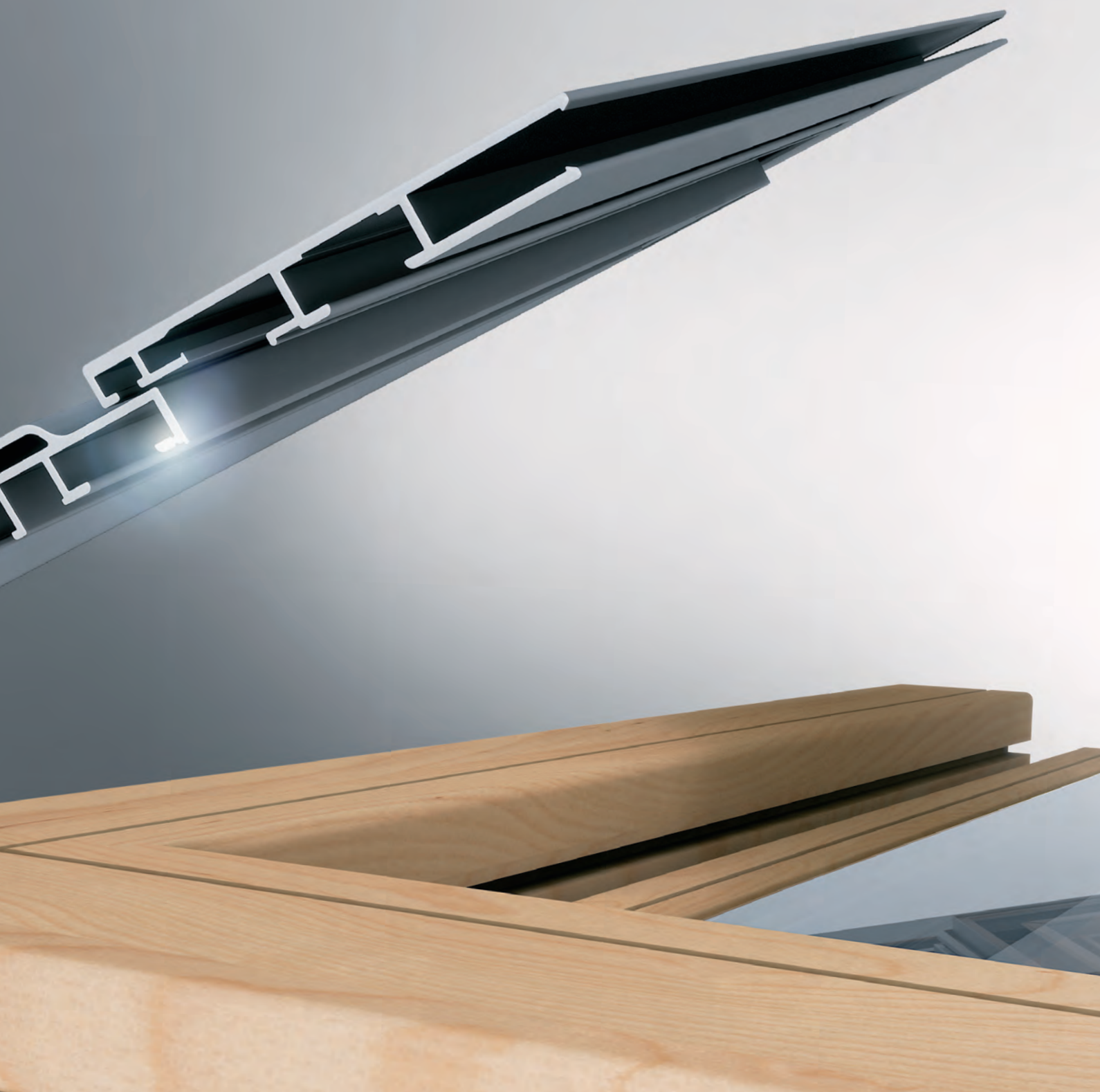

VORTEILE MATERIALMIX

Außen Aluminium, innen Holz pur – vereint für Generationen

Holz erzeugt Behaglichkeit – ein Werkstoff zum Wohlfühlen. Aluminium hingegen ist robust – ein Schutzschild gegen Umwelteinflüsse. Vereint ergeben sie ein Holz-Alu-Fenster, das dauerhaft in Form bleibt.

Und zwar ohne Nachstreichen. Ebenso wenig benötigt das Holz einen UV-Schutz in Form von färbenden Pigmenten. Dank Aluminiumschale kommt es unverfärbt zur Geltung. Die Schale bindet das Holz stabil und wetterfest ein und lässt ihm dennoch so viel Spielraum, dass Temperaturschwankungen souverän ausgeglichen werden.

Holz-Alu-Fenster von UNILUX: DAS ORIGINAL.

Holz-Aluminium-Fenster

Entdecke die Welt der UNILUX

PASSIV

Kein Kleingedrucktes, keine Kompromisse, keine Ausnahmen.
Bei UNILUX ist jedes Holz-Alu-Fenster ein Passivhaus-Star.

Und zwar unabhängig davon, für welche Gestaltungsvariante
Sie sich entscheiden. Ob DesignLine, LivingLine oder ModernLine,
alle Modelle erfüllen die strengen Kriterien für Passivhausfenster.
So müssen Sie automatisch weniger heizen.

Die Passivhaus-Stars – serienmäßig Energie sparen.

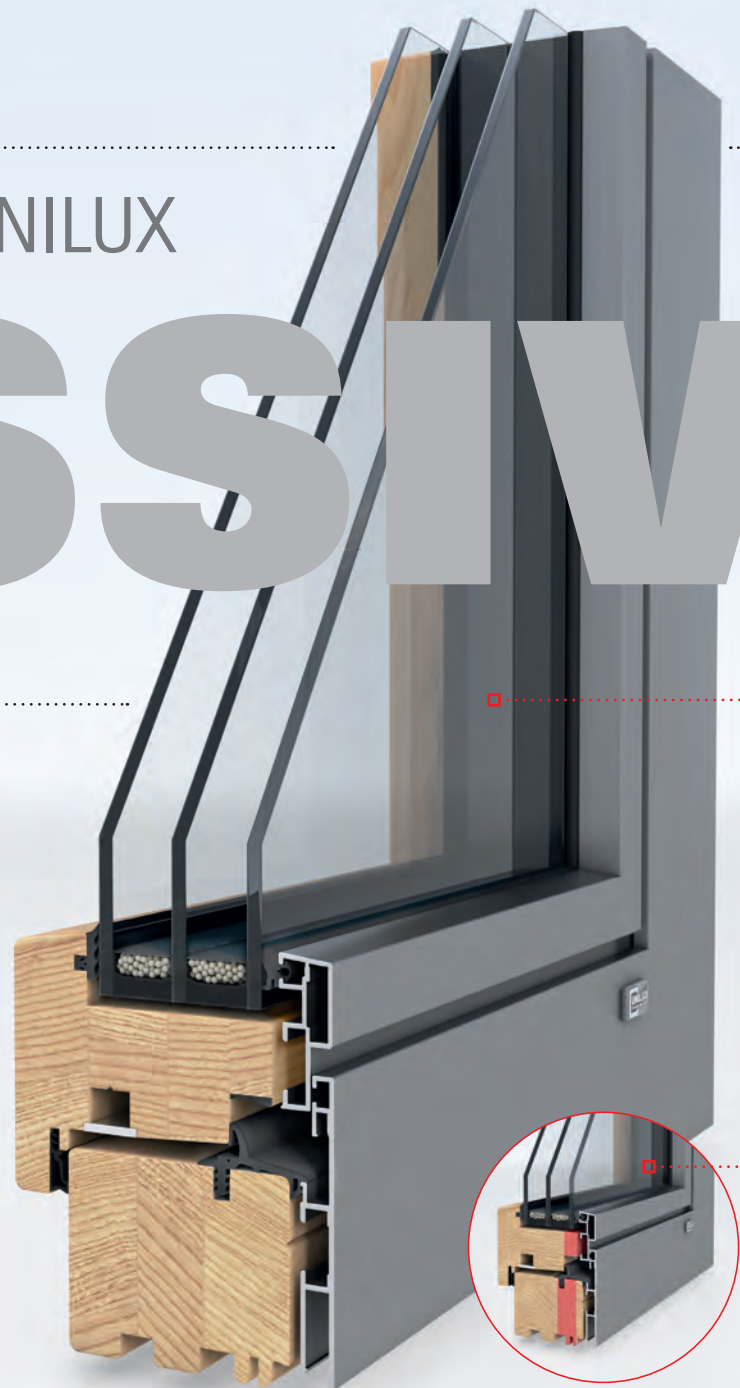

Wohnhaus



UNILUX DesignLine 0.8

UW-WERT

0.8

W/m²K

Die reizvolle Art, Heizkosten zu sparen. Die Holz-Alu-Fensterlinie DesignLine verbindet architektonische Eleganz mit Energieeffizienz auf der Höhe der Zeit.

Kompromisslos im ästhetischen Anspruch ist sie prädestiniert für anspruchsvolle Wohngebäude und Gebäudekomplexe.

UNILUX DesignLine 0.7

UW-WERT

0.7

W/m²K

Eine Zahl, die für sich spricht: 46 % höhere Wärmedämmung gegenüber einem Standardfenster. Möglich wird dies u.a. durch gasbefülltes 3-fach-Isolierglas, thermisch getrennte Abstandhalter, eine zweiseitige (unsichtbare) Beschichtung und eine Gesamtglasstärke von 48 mm.

UNILUX ModernLine 0.8

UW-WERT

0.8

W/m²K

Hier haben modernste Architekturklassik gestanden. Die Fenster der Serie kommen ohne Schnickschnack und Schnickschnack.

Mit ihrer klaren, gradlinigen Linie sind sie geschaffen für zeitgemäße und Gebäude mit städtischem Charakter.

UNILUX ModernLine 0.7

UW-WERT

0.7

W/m²K

Drei Scheiben Glasstärke von Zentimetern, entwickelter thermisch getrennter Abstandhalter, Gasbefüllung und eine beidseitige Beschichtung verbessern die Dämmung gegenüber einem Standardfenster.



STARS

moderne Archi-
ter Vorbild
Die Holz-Alu-
serie ModernLine
ne Schnörkel
schnack aus.
Linienführung
näische Häuser
Flair.

n mit einer
on fast 5
ein eigens
Dämmkern,
getrennte Ab-
eine spezielle
tliche unsichtbare
ämmwerte
ster um 46 %.



UNILUX LivingLine 0.8

UW-WERT

0.8

W/m²K

Manche Dinge muss man nicht verändern. Die Holz-Alu-Fenster der Serie LivingLine sind so dezent, dass sie sich harmonisch in jede traditionsbewusste

Architektur einfügen und auch bei der Renovierung älterer Häuser überzeugen.

UNILUX LivingLine 0.7

UW-WERT

0.7

W/m²K

Neben einer dritten Scheibe, die für eine Glasstärke von rund 5 Zentimetern sorgt, weist die LivingLine 0.7 einen eigens entwickelten Dämmkern, eine spezielle

Gasbefüllung und thermisch getrennte Abstandhalter auf. So ist die Wärmedämmung gegenüber einem Standardfenster 46 % besser.



Wert-Details der PASSIVHAUS-STARS

Das Geheimnis von einem Passivhaus-Star: die aktiven Ingenieure, Techniker und Entwickler von UNILUX. Ihr Augenmerk gilt den vielen Einzelheiten einer Fensterkonstruktion. Wo könnte Wärme entweichen? Und wie lässt sich dies verhindern?

Die Antworten darauf finden Sie im Passivhaus-Star. Oft sind es kleinere Maßnahmen, die kaum ins Auge fallen. Doch in der Summe sorgen all diese Wert-Details dafür, dass Ihr UNILUX Fenster Tag für Tag durch seine professionelle Leistung begeistert. Wie es sich für einen Star gehört.



Holz-Aluminium-Fenster

DesignLine Privacy

„My home is my castle.“ Einfach mal die Welt außen vor lassen. Ungestört sein, ungebunden, frei. Mit dem Holz-Alu-Fenster DesignLine Privacy ist dies ein Leichtes. Dank integrierter Jalousie können Sie jederzeit – auf Wunsch sogar per Fernbedienung – Privatheit herstellen. Und sparen, verglichen mit einem Rollladen- oder Jalousienkasten, sogar noch Energie.



DesignLine Privacy 5-fach-Vorteile

1. Privatheit

Einfacher lässt sich Diskretion nicht herstellen. Nichts muss konstruiert, aufmontiert oder improvisiert werden. Die Jalousie lässt sich bequem bewegen, auf Wunsch sogar per Fernbedienung.

2. Ruhe

Drei oder gar vier Scheiben, die in großem Abstand voneinander montiert sind, ermöglichen eine beispiellose Schalldämmung. Machen Sie die Probe, und ziehen Sie die Jalousie hoch: Man sieht die Autos, aber hört sie nicht mehr.

3. Wärme

Rollladen- oder Jalousienkästen zählen oft zu den Energieschleudern. Die Wärme gelangt nach außen, die Kälte nach innen. Bei der DesignLine Privacy entfällt diese Schleuse. Da die Jalousie nun Teil des Fensters ist, benötigt man keine Kästen mehr darüber.

4. Sicherheit

Bei der Verglasung verwendet UNILUX unter anderem das Sicherheitsglas ESG. Dieses ist besonders stoß- und aufprallresistent und setzt auf diese Weise unerwünschten Besuchern wirksam Widerstand entgegen.

5. Designfreiheit

Die integrierte Jalousie – natürlich in der Farbe wählbar – lässt Ihnen alle Möglichkeiten offen. Da Sie weder Raffstore noch Gardine oder gesondert montierte Jalousie benötigen, haben Sie ein nie gekanntes Maß an Gestaltungsfreiheit.





„Probier's mal mit Gemütlichkeit.“
Optional zum serienmäßigen Kettenzug können Sie bei vielen Fenstern* per Fernbedienung ganz entspannt von Sofa, Sessel oder Bett aus die integrierte Jalousie bedienen.



UNILUX DesignLine Privacy



Innenliegende Jalousie

Die energiesparende Alternative zum Kasten über dem Fenster. Via Motor oder Kette kann sie bequem dem Sonnenstand angepasst werden. Da sie innen liegt, verschmutzt sie zudem kaum.



Leichte Reinigung

Die Jalousie befindet sich vor der Isolierglaseinheit. Dadurch wird das seltene Reinigen zum Kinderspiel. Einfach Fensterflügel öffnen, säubern, fertig!



Flächenbündige Optik

Keine Schnörkel, kein Schnickschnack. Die DesignLine Privacy steht für eine klare, puristische Linie. Fensterkunst, die zeitlos ist.

* Abhängig von der Größe des Fensters.



Holz-Alu-Renovierungsblendrahmen

Die smarte Art der Fensterrenovierung

So entspannt kann Fenstererneuerung sein. Dank dem Renovierungsblendrahmen von UNILUX wird der Austausch veralteter Fenster zum Kinderspiel. Selbst das Verputzen und Tapezieren entfällt. Alles geht sauber und schnell über die Bühne.

Dies gelingt unseren erfahrenen Handwerkern, indem sie lediglich die Fensterflügel Ihrer alten Fenster entnehmen und den Rahmen abschneiden. Und schon haben sie die Grundlage für Ihr neues Holz-Aluminium-Fenster geschaffen.

Dabei können Sie zwischen sämtlichen Varianten eines DesignLine-Fensters wählen. Und wie beim Fenster eines Neubaus stehen Ihnen alle Möglichkeiten der Gestaltung zur Verfügung. Für individuelle Fenster in Windeseile.

Entscheidend dabei: Die handwerkliche Leistung entspricht der hohen Qualität unserer Fenster. Auf diese Weise haben Sie die Gewissheit, dass Ihr energiesparendes DesignLine-Fenster mit Renovierungsblendrahmen die gleichen Wärmedämmwerte aufweist wie das DesignLine-Fenster eines Neubaus. Und Verputzen und Tapezieren? Das gehört ebenso der Vergangenheit an wie die Reparatur des Mauerwerks.

Der Renovierungsblendrahmen von UNILUX – neue Fenster ohne Stress.



Ohne Schmutz zum neuen Fenster

Durch das saubere Aufsetzen auf den alten Fensterrahmen bleibt das verputzte Mauerwerk unberührt und auch innen sind Tapete oder Putz nicht betroffen. Sogar eine vorhandene Fensterbank kann so sauber integriert werden.

Das neue Fenster fügt sich optisch und technisch harmonisch in den vorhandenen Fensterausschnitt ein.

Neuer Renovierungsblendrahmen

Alter Fensterrahmen

Verputztes Mauerwerk

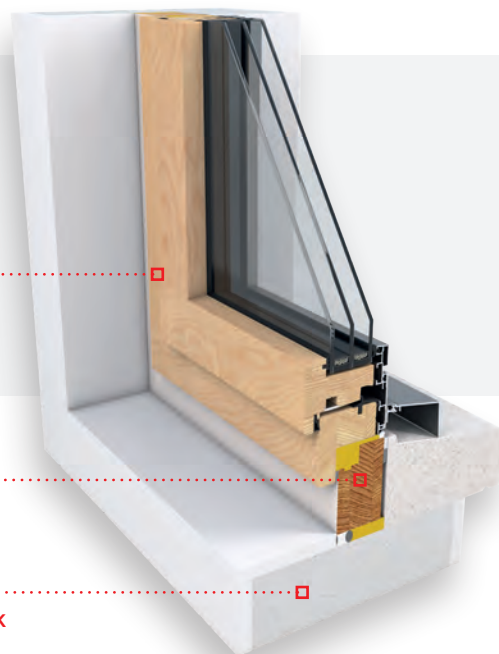

UW-WERT
0.8
 W/m²K



UNILUX
 Renovierungsblendrahmen



Sauber

Die komplette Umgebung wird vor Arbeitsbeginn sauber abgeklebt und abgedeckt. Die alten Fensterflügel werden ausgebaut und die alten Rahmen staubfrei abgeschnitten. Sie dienen als Fundament der neuen Fensterkonstruktion.

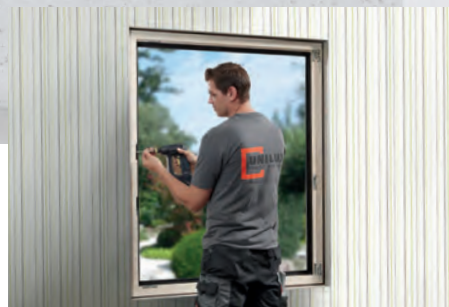

Sicher

Durch die stabile Verankerung im Rahmen und im Mauerwerk sowie durch sauberes Einschäumen und Abdichten überzeugen Ihre neuen Fenster nicht nur optisch, sondern auch in puncto Sicherheit und Wärmedämmung.



Schnell

Sobald der neue Rahmen eingesetzt und verankert ist, müssen nur noch die neuen Flügel und Beschläge montiert werden. Und schon erstrahlt Ihr Wohnraum in neuem Glanz - ganz ohne Schmutz und ohne Stress.

Serienmäßig besser: die UNILUX Basisvorteile

Man kennt es vom Autokauf: Manche Modelle erscheinen auf den ersten Blick günstig. Dann schaut man genauer hin und staunt, was der Hersteller sich alles extra bezahlen lässt.

Nicht so bei UNILUX. Bei uns ist bereits die Grundausstattung so umfangreich, dass sich die Frage nach Zubehör vielfach erübrigt. Jedes unserer Holz-Alu-Fenster verfügt serienmäßig über folgende besonderen Ausstattungsmerkmale:

Verglasungsdichtung



Silikon mag billig sein, doch es verfärbt sich leicht, ist schwer zu säubern und für Risse und Abrieb anfällig. UNILUX setzt bei Verglasungsdichtungen auf die bessere Alternative: synthetischer Kautschuk.

Dieser ist reinigungsfreundlich, verfärbungsresistent, langlebig und zudem kaum wahrnehmbar.

Gleitkupplungen



Bei Kälte zieht sich Aluminium stärker zusammen als Holz. Das sorgt für Spannung auf dem Rahmen. Dem beugen wir vor, indem wir die Aluschalen auf Gleitkupplungen – wie auf einem Schienensystem – lagern. Außerdem ist so sichergestellt, dass das Holz

jederzeit eine ausreichende Hinterlüftung erhält.

Hohe Holzqualität

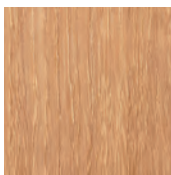

Holz ist nicht gleich Holz. Um eine konstant hohe Materialgüte zu gewährleisten, setzen wir auf eigene erfahrene Holzeinkäufer, selbst in entlegensten Lieferländern. Die gleichen

strengen Standards legen wir in der Verarbeitung an – für ein langes gesundes Holzleben.

Robustheit



Bereits in der Standardausführung verfügt jedes UNILUX Holz-Alu-Fenster über einen Pilzzapfen im Beschlag, der das Aufbrechen des Fensters massiv erschwert. Zudem sind alle Schließteile aus hoch-

wertigen Materialien gefertigt, was die Sicherheit zusätzlich erhöht.

Aluminium-Einbrennlackierung

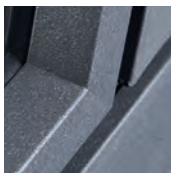

„Der Lack ist ab.“ Dieser Satz ist UNILUX Besitzern fremd. Denn wir verwenden bei Holz-Alu-Fenstern eine Aluminium-Einbrennlackierung, wie sie sich in der Autoindustrie bewährt

hat. Das Ergebnis sind hochrobuste Lacke, denen ungestümes Wetter nichts anhaben kann.

Eingelassene Softline-Schließbleche



Überzeugen nicht nur optisch, sondern – durch den flachen Falz gegenüber den aufgeschraubten Schließteilen – auch sicherheitstechnisch. Und durch die bündige Integration der

Metallteile sind so die Fensterrahmen außerdem leicht zu reinigen.

Extra perfekt: die UNILUX Wahlvorteile

Besondere Gegebenheiten verlangen spezielle Lösungen. Daher bietet UNILUX in Sachen Sicherheit, Materialschutz und Wärmenutzung exklusive Mehrwerte.

Durch diesen Zusatznutzen haben Sie die Gewissheit, dass Ihr Holz-Alu-Fenster das Nonplusultra darstellt. Perfektion, made by UNILUX.

Mehr Sicherheit: SAFE



Im Standard verfügen unsere Fenster und Fenstertüren über sichere Pilzzapfen-Verriegelungen. Wer es gerne noch sicherer hat, dem bieten wir mit unseren SAFE-Paketen ein Maximum an Schutz.

Im Paket SAFE+ wird die Sicherheitsverriegelung um beidseitig hintergreifende Sicherheitsschließbleche sowie um einen Griff inklusive Sperrtaste ergänzt. Ein Anbohrschutz für das Getriebe ist im Paket SAFE++ erhalten.

Das Paket SAFE+++ bietet die höchste Sicherheitsausstattung und verfügt neben der Pilzzapfenverriegelung inklusive Anbohrschutz sowie den Sicherheitsschließblechen über einen absperbaren Griff. Optional ist in den Paketen SAFE +, ++ und +++ eine Glasverklebung erhältlich, welche das Fenster vor dem Herausdrücken der Glasscheibe schützt.

Extrawärme: Dreifachglas



Drei Scheiben statt zwei. Die zusätzliche Scheibe sorgt für eine nochmals verbesserte Wärmedämmung und damit für niedrigere Energiekosten. Und da die Scheibe eine Dicke zwischen 40 und 48 mm

Stärke aufweist, kann sie auch effizient mit Schallschutz ausgestattet werden.

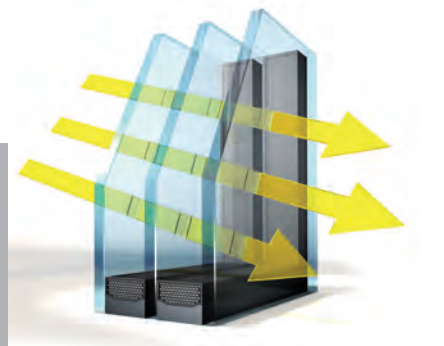

Beschichtung bei ThermoWhite3

Die Spezialbeschichtung lässt mehr Sonne und Wärme herein.

Plus: Aneloxal-Beschichtung



Nicht nur saurer Regen kann Metall zersetzen. Auch salzhaltige Meeresluft kann bis zu 100 Kilometer landeinwärts aggressiv einwirken – sogar auf Edelstahl. Eine Vor-Anodisation – das

Aneloxalverfahren – beugt der Korrosion wirksam vor. Als einer der wenigen Hersteller überhaupt setzen wir diese Form der Beschichtung auf Wunsch ein und sorgen auf diese Weise dafür, dass selbst in Küstennähe UNILUX Holz-Alu-Fenster ein Synonym für Langlebigkeit sind.

Solarer Zugewinn: ThermoWhite3



Eine 3-Scheiben-Isolierverglasung, die sich nicht damit begnügt, die Kälte draußen zu halten. Dank einer neuen unsichtbaren Scheibenbeschichtung können Sie die Kraft der einfallenden

Sonnenstrahlen verstärkt nutzen. Mehr Sonnenwärme findet den Weg ins Hausinnere. Zugleich sorgt diese Beschichtung – in Verbindung mit der Argongasfüllung – dafür, dass die Wärme im Haus bleibt.



Argongas-Füllung

Die Wärme dagegen „prallt“ innen ab und bleibt im Haus, auch dank der Argongasfüllung.

Gestaltungsfreiheit in Material und Farbe

Wie viele verschiedene Geschmäcker gibt es? In puncto Hölzer und Farben rund 2 Millionen. Denn so viele Kombinationsmöglichkeiten haben Sie bei Ihrem individuellen UNILUX Holz-Alu-Fenster. Finden Sie heraus, welches Holz mit welcher Farbe am besten harmoniert und welches Dekor zur Aluminiumschale passt.

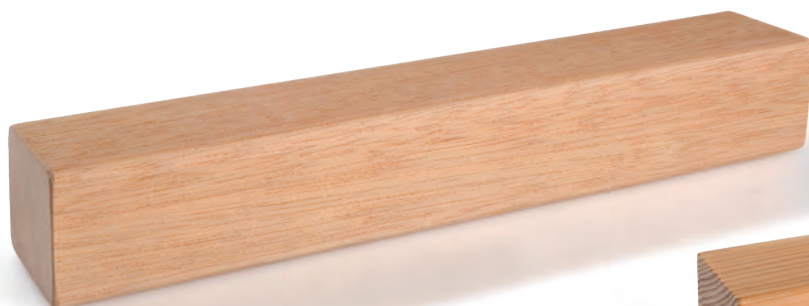

Exotenholz

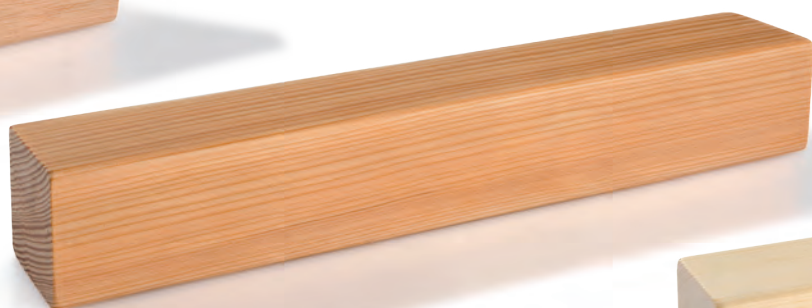

Lärche



Kiefer

Für die Innengestaltung (= die Holzart und Holzbeschichtung) stehen Ihnen 4 Holzarten und 192 Farben (167 deckende RAL-Farben und 25 Lasurfarbtöne) zur Verfügung. Noch mehr Möglichkeiten haben Sie bei der Außengestaltung (= Aluminiumschale). Hier können Sie aus über 2.100 Farben oder Dekoren wählen (RAL-, NCS-, DB- / Eloxal- und Weißpigment-Farben sowie Holzdekore).

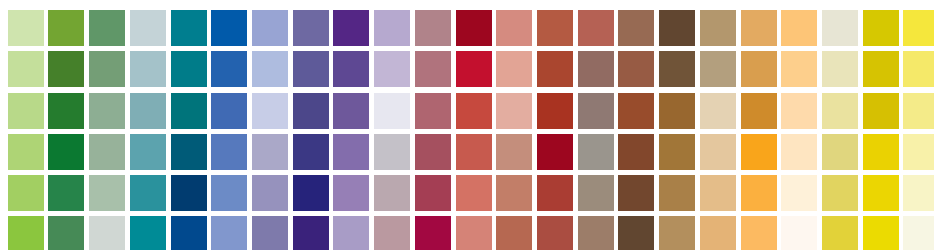

RAL-Farben
Holzdekore
DB- & Metallic-Farben
NCS-Farben



Druckbedingte Farbabweichungen sind möglich.



Wählen Sie aus folgenden Hölzern: Kiefer, Eiche, Lärche und Exotenholz sowie unter 20 transparenten oder halbttransparenten Lasurfarbtönen.

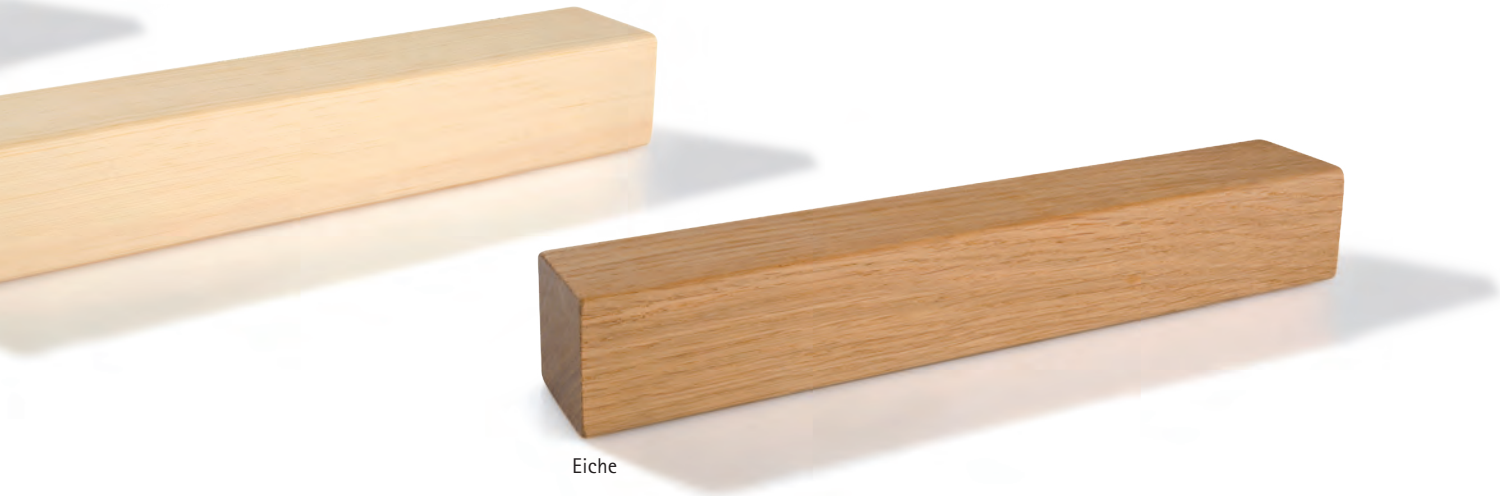

Eiche



Sie lieben Holz

Holz ist ein lebendiger Werkstoff. Schön, wenn man ihn im Lebensraum integrieren kann. UNILUX Holz-Alu-Fenster bringen diese Lebendigkeit in Ihr Wohnzimmer.



Ihre Welt ist bunt

Farben sind Ausdruck von Persönlichkeit und Lebensgefühl. Zeigen Sie Ihren Geschmack und wählen Sie aus einer Palette von Farben, die keine Wünsche offen lässt.



Sie haben die Wahl

Auch in Sachen Holzfarben hat man bei UNILUX die Wahl. Wählen Sie aus verschiedensten Holzarten und nutzen Sie die Möglichkeiten der Farbgestaltung beim Holz.



Glas-Kompetenz

Jedes UNILUX Fenster verfügt serienmäßig über 2-Scheiben-Isolierglas. Bereits diese Standardversion erzielt Dämmwerte, die für Fenster nicht alltäglich sind. Doch damit begnügen sich unsere Ingenieure und Entwickler nicht. All jenen, die in Sachen Wärmedämmung Nägel mit Köpfen machen möchten, bietet UNILUX eine 3-Scheiben-Isolierverglasung in mehreren Varianten.

Sie haben die Wahl: zum Beispiel SuperThermo3, bei der die zusätzliche Scheibe preislich kaum ins Gewicht fällt. Oder UltraThermo3, die dank Argon/Krypton-Gasfüllung sensationelle Dämmwerte erzielt. Oder ThermoWhite3, die nicht nur dämmt, sondern die Wärme der einfallenden Sonnenstrahlen aktiv nutzt.

Ganz gleich, wie Sie sich entscheiden, jedes UNILUX Fenster bürgt für richtungsweisende Glas-Kompetenz.

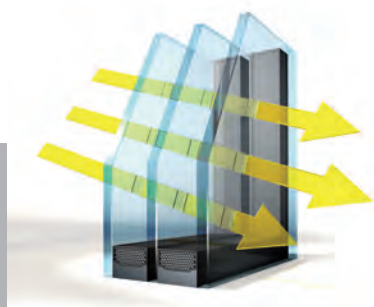

Beschichtung bei ThermoWhite3

Die Spezialbeschichtung lässt mehr Sonne und Wärme herein.

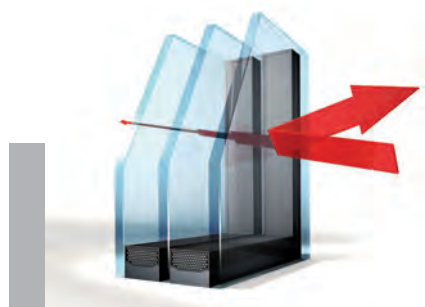

Argongasfüllung

Die Wärme dagegen „prallt“ innen ab und bleibt im Haus, auch dank der Argongasfüllung.



UNILUX SAFE-Pakete: Kurzer Prozess mit Langfingern

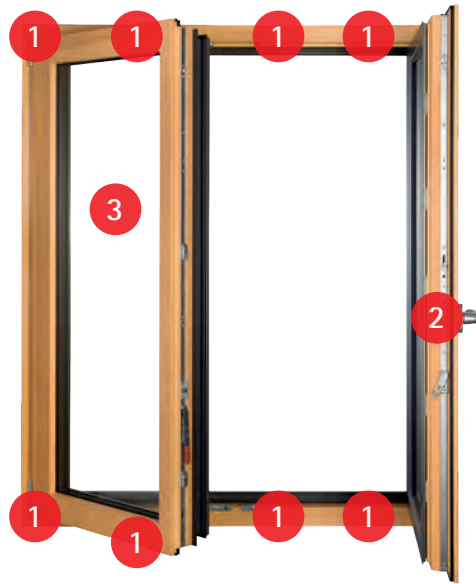

SAFE heißt: kompromisslos sicher

1 4-Eck-Pilzkopf-Verriegelung

Der häufigste Versuch ist es, den Flügel auszuhebeln – dadurch entsteht erheblich weniger Lärm als z.B. beim Zerschlagen einer Scheibe. Die 4-Eck-Pilzkopf-Verriegelung pro Flügel erschwert das Aushebeln wirksam durch einen Verzahnungseffekt von Flügel und Rahmen.

2 Griff mit Sperrtaste

Dieser Griff lässt sich nur bedienen, wenn die Sperrtaste gedrückt bleibt. Dadurch ist die Fensterverriegelung im geschlossenen Zustand arretiert. Einbruchversuche, wie zum Beispiel den Griff in Öffnungsposition zu drehen, werden effektiv verhindert.

3 Sicherheitsglas P2A + P4A

Das geprüfte Sicherheitsglas der hochwärmedämmenden Dreifachisolierverglasung hält rohen Angriffen wie Steinwurf oder Hammerschlägen stand. Eine unsichtbare hoch reißfeste Folie zwischen 2 Scheiben sorgt für Haftung und Spannung, falls das Glas zerspringt. Ihr UNILUX Fachhandelspartner berät Sie gern, welche Sicherheitsglasgrößen zum SAFE-Paketpreis möglich sind.

1 2 3 Geprüfte Sicherheit RC2 oder RC2 N nach EN 1627 ff

Für höchste Sicherheitsansprüche bieten wir die EN – geprüfte Sicherheitsklasse RC2/RC2 N. Neben einem speziell dafür konstruierten Sicherheitsbeschlag erhalten Sie hochwertiges P4A-Sicherheitsglas*, einen abschließbaren Griff, sowie eine spezielle Glasanbindung an den Flügel, die das Aushebeln zwischen Flügel und Glas wirksam verhindert. Hinzu kommt bei Holz-Alu-Fenstern eine besonders massive Anbindung der Aluschale an das sorgfältig ausgewählte Holz. In dieser Ausstattung wurden die UNILUX-Fenster von neutralen Prüfern intensiv getestet.

*(vorgeschrieben bei RC2; bei RC2 N wählen Sie das Glas.)



4-Eck-Pilzzapfen-Verriegelung

Einbrecher versuchen vielfach das Fenster aus dem Rahmen zu hebeln. Dies wird durch die 4-Eck-Pilzzapfen-Verriegelung massiv erschwert. Denn die Zapfen hintergreifen fest in die Schließteile – die Hebelwirkung wird deutlich länger unterbunden.

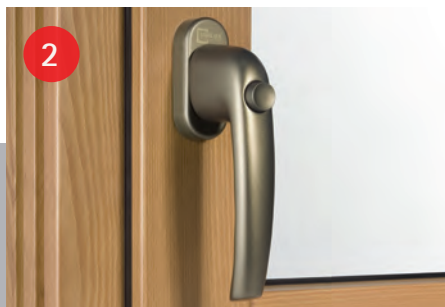

Griff mit Sperrtaste

Diebe können die Verriegelung öffnen, indem sie zwischen Fenster und Rahmen ihr Werkzeug ansetzen. Die Sperrtaste unterbindet dies. Das Fenster lässt sich nur öffnen, wenn innen die Sperrtaste gedrückt wird – Pech für den Ganoven, der außen vor bleibt.



Geprüftes Verbund-Sicherheitsglas P2A

Zu hart für den Hammer. Das Sicherheitsglas P2A ist auf Herz und Nieren geprüft vom Staatlichen Beschussamt. Dank einer spezialentwickelten hochreißfesten Polykarbonatfolie bleibt das zerspringende Glas daran kleben.

Grenzenlose Formenvielfalt

Bei der Wahl der Form Ihres Holz-Alu-Fensters gibt es praktisch keine Grenzen. Dreiecks- oder Rundfenster? Segment oder Rundbogen? Mit oder ohne Sprossen? Ihr UNILUX Fachhandelspartner zeigt Ihnen, was möglich ist.



Design im Griff

Design zum Zupacken: Jeder UNILUX Griff ist nicht nur ein grundsolides Stück Handwerk „Made in Germany“, sondern auch ein optisches Kleinod. Ein Utensil, in dem sich Ihr Geschmack und Ihr Stil ausdrückt.



Standard-Griff
silberfarben

Standard-Griff
stahlfarben

Standard-Griff
bronzefarben

Standard-Griff
weiss

Edelstahl-Griff
kantige Form

Edelstahl-Griff
L-Form

Edelstahl-Griff
U-Form

Schatten und Sichtschutz

Es gibt verschiedene Möglichkeiten, sich vor intensiven Sonnenstrahlen und neugierigen Blicken zu schützen. Ob klassischer Rollläden oder eleganter Raffstore, UNILUX bietet Ihnen Ihre individuelle Schatten- und Sichtschutzlösung. Übrigens, auch gegen Insekten halten wir wirkungsvolle Rezepte bereit.



Raffstore

Gleißend hell oder stockfinster? Dank Raffstore gibt es viele Nuancen mehr. Denn hier lässt sich der Lichteinfall stufenlos steuern. Durch die in der Neigung verstellbaren Lamellen können Sie punktgenau festlegen, wie viel Sonne Sie in Ihren Wohnräumen zulassen. Und auch optisch gibt der Raffstore ein exzellentes Bild ab.

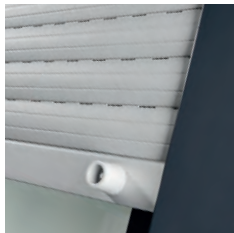

Rollläden

In puncto Lichtundurchlässigkeit setzen Rollläden seit jeher Maßstäbe. Kein Wunder, dass sie bei Schlafräumen bevorzugt zum Einsatz kommen. Und da die Kastenoptik die gleiche ist wie bei unseren Raffstores, können Sie UNILUX Rollläden und Raffstores harmonisch miteinander kombinieren.



Insektenschutz

Nicht nur in Schlafzimmern sind Insekten ein Ärgernis. Stechmücken und Wespen können einem die Freude an frischer Luft nehmen. Damit sie dennoch unbesorgt lüften können, gibt es spezielle Spannrahmen und Dreh-türen. Diese Insektenschutzgitter lassen sich mühelos in Eigenregie montieren. So einfach ist Komfort.

Jede Hausfassade ist anders. Daher können Sie bei UNILUX in Fragen des Sichtschutzes aus unterschiedlichen Kastenausführungen wählen.

Für Neubauten empfehlen sich Putzträgervarianten, weil die Rollläden oder Raffstores dann in den Außenputz integriert sind. Das Mauerwerk wird hierbei nicht unterbrochen – keine Wärmebrücke, weniger Energieverbrauch.

Gut zu wissen: Bei Kästen mit Außenrevision können Sie innen bedenkenlos tapezieren – der optisch störende Revisionsdeckel verschwindet.



Kontur-Rollläden
Reduziertes Design durch kantige Optik



Rund-Rollläden
Rund-Optik als gezielter Blickfang



Putzträger-Variante
Hinter dem Putz – nahezu unsichtbar.



Sprossenvielfalt

Sprossen sind das optische i-Tüpfelchen eines Fensters. Unser Angebot umfasst vier verschiedene Linien, von der glasteilenden Holzspresse bis zur innenliegenden Messingsprosse.

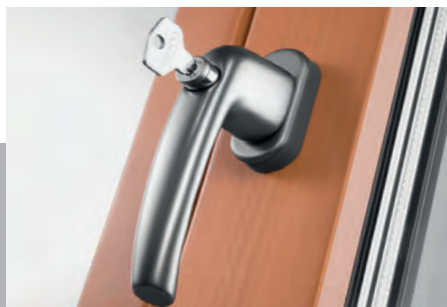

Verschließbarkeit

Vor allem kleinere Kinder sollten nicht jedes Fenster öffnen können. Daher bieten wir jedes Modell auch mit Sperrtaste und als abschließbare Variante an. Sicher ist sicher.

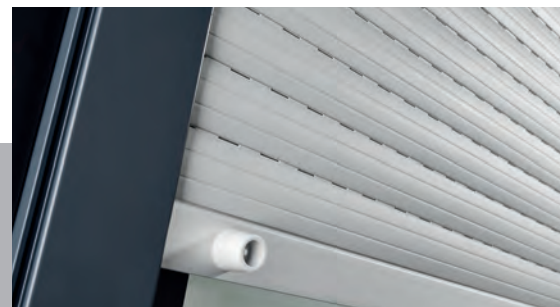

Schattenspender & Co

Bei UNILUX gibt es erstklassige Rollläden und Insektenschutzgitter, die entweder als Rollo im Rollladenkasten eingebaut sind oder als eigenes Bauteil fungieren.

Die einzigartige UNILUX

MAXXi

GALERIE

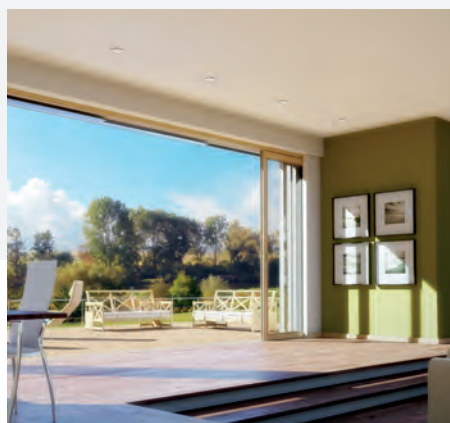

GLASS

Für grenzenlose Sicht und neue Erlebnissräume.



Ganzglasecke

OpenView

Der Traum, der Wirklichkeit wird.

Mit OpenView öffnet sich Ihnen der Blick in die
Ferne – ohne störende Fensterrahmen in der Ecke.
Freie Sicht bis zum Horizont.

Technisches Meisterwerk

Komplett durchsichtig, doch dahinter verbirgt sich eine ausgefeilte UNILUX Konstruktion. In den Zusammenbau von zwei symmetrischen Stufengläsern ist eine fürs Auge nicht erkennbare Dämmung integriert, die die Kondenswasserbildung wirkungsvoll minimiert. Der für die Glasecke kennzeichnende schwarze Streifen besteht aus einer hochwertigen Emaillierung, die im Glas optisch gebrochen wird, sodass nur eine Schattenfuge sichtbar ist. Typisch UNILUX – meisterlich bis ins Detail.

Gestalterische Freiheit

Ob als hoch liegendes Fensterband oder große Glasfläche – OpenView wertet moderne, hochwertige Architektur zusätzlich auf. Selbstverständlich erhalten Sie dieses architektonische Kleinod in Holzarten, Konturen, Holz- und Außenfarben, die nahtlos mit dem UNILUX Holz-Alu-Fenster-Programm harmonisieren. Auf Wunsch auch mit wärmedämmender Dreifachverglasung.

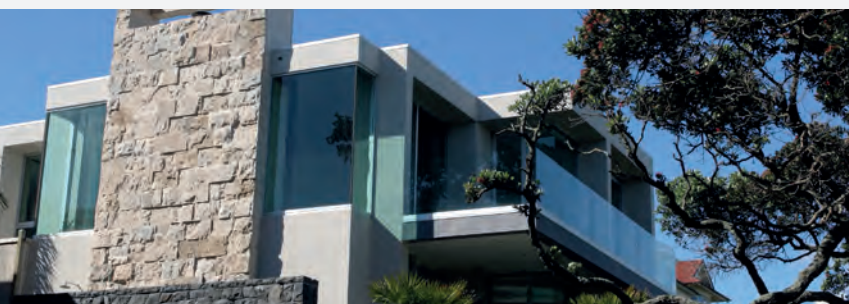



Höchstleistung

Und zwar in energetischer wie architektonischer Hinsicht: Die symmetrisch gestaltete Ecke wird über zwei Stufengläser verbunden. So kann das Glas dahinter nahezu unsichtbar gedämmt werden.



Sicherheitsglas

Das serienmäßig vorgespannte Sicherheitsglas ESG (mit Siegel) sorgt für Festigkeit und eine optimierte Lastenverteilung.

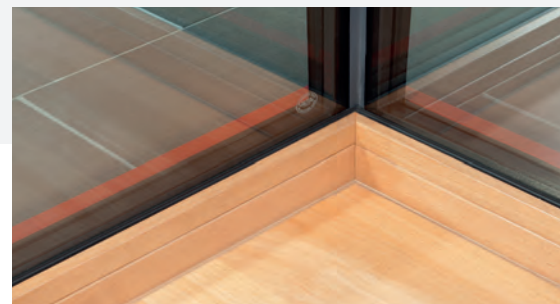

Schmale Profile

Das filigrane Design ermöglicht maximale Durchsicht. Dank Sicherheitsglas bilden Ästhetik und Robustheit dabei eine Einheit.

Hebe-Schiebe-Anlage

HS

Der Klassiker in seiner komfortabelsten Form. Mit der Hebe-Schiebe-Anlage erleben Sie ein Element, bei dem das Schieben zum Gleiten wird. Durch einfaches Bewegen der Flügel entsteht eine Öffnung von rund 3 Meter Breite und 2,80 Meter Höhe.

Vorbildliche Festigkeit

Die Hebe-Schiebe-Anlage ist ein Musterbeispiel für die Solidität und Robustheit von UNILUX Konstruktionen. Hochwertige Beschlagtechnik und massive Bauweise ermöglichen langlebige Großelemente, die für maximalen Ausblick und Helligkeit sorgen.

Gestalterische Freiheit

Das freut das Auge: die Hebe-Schiebe-Anlage erhalten Sie in Holzarten, Konturen, Holz- und Außenfarben, die nahtlos mit dem UNILUX Holz-Alu-Fenster-Programm harmonieren. Auf Wunsch auch mit wärmedämmender Dreifachverglasung.





Alles im Griff

Dank einer praktischen Griffmuschel und einem massiven Griff lassen sich die Flügel außen wie innen bequem bewegen. Optional ist die Anlage auch verriegelbar.

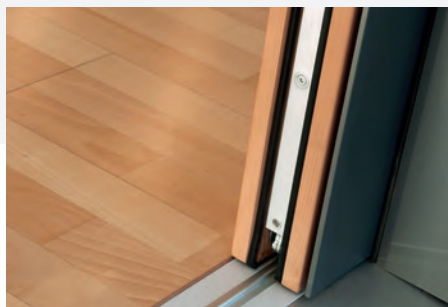

Niedrige Bodenschwelle

Perfekter Übergang von innen nach außen: Nur 5 mm hohe Flügellaufschiene und barrierefreie Schwelle (gegen Mehrpreis).



Gemeinsame Fensterprofile

Design aus einem Guss: Schlanke Bauweise in Einklang mit den Drehkipps-Fenstern, dazu eine große Auswahl an eleganten Griffen.

Schiebe-Falt-Anlage

Exterior

Hier steht nichts mehr im Weg. Bei Exterior müssen weder Pflanzen noch Stehlampen verschoben werden, denn ihre Flügel werden nach außen gefaltet. So entsteht eine Öffnung von bis zu 7,70 Meter Breite und 2,80 Meter Höhe. Ein schöner Nebeneffekt: Öffnet man nach einem Regenschauer die Tür, läuft das Wasser automatisch nach außen ab – innen bleibt alles trocken.

Vorbildliche Festigkeit

Exterior ist ein Musterbeispiel für die Solidität und Robustheit von UNILUX Konstruktionen. Da Aluminium als Trägermaterial und Holz als Verkleidung eingesetzt wird, wird eine hohe Steifigkeit bei einem Element erzielt, bei dem alles perfekt zusammenpassen muss.

Gestalterische Freiheit

Das freut das Auge: Exterior erhalten Sie in Holzarten, Konturen, Holz- und Außenfarben, die nahtlos mit dem UNILUX Holz-Alu-Fenster-Programm harmonisieren (auch mit wärmedämmender Dreifachverglasung). Sogar der Außengriff kann farblich an die Außenfarbe des Elements angepasst werden. Und auf Wunsch erhalten Sie Exterior sogar mit einglassener Bodenschwelle.





Nahtloser Anschluss

Je nach architektonischen Gegebenheiten können die Laufrollen der Flügel in den Boden integriert werden – die Basis für eine flache Bodenschiene und einen fließenden Übergang.



Freiheit bei der Raumgestaltung

Da die Flügel nach außen drehen, braucht man innen keinen Abstand für die aufklappenden Flügel. Und Regentropfen landen beim Öffnen nicht auf dem Fußboden, sondern auf der Terrasse.



Griff

Praktisch, wenn man nur mal eben schnell rausgehen möchte. Je nach Elementteilung kann der Griff mit einem praktischen Drücker (in gleicher Farbe wie das Element außen) ausgestattet werden.

Fassadensystem

FineLine

Der Name ist Programm. FineLine besticht durch seine schlanke und zugleich massive Pfosten-Riegel-Konstruktion. Dank der raffinierten Verbindungstechnik können selbst knifflige architektonische Anforderungen in maximaler Qualität gemeistert werden.

Vorbildliche Festigkeit

UNILUX verwendet ausschließlich massives schicht- oder flächenverleimtes Holz. Geschützt wird es durch eine wetterfeste Aluschale, die auch die Glasscheiben hält. Diese robusten Werkstoffe sowie die ausgeklügelte, unsichtbare Verbindungstechnik von Pfosten und Riegeln garantieren auch bei großen, über eine Etage hinausgehenden Fassaden ein Höchstmaß an Stabilität.

Gestalterische Freiheit

Das freut das Auge: Die großzügigen Glasflächen ermöglichen eine individuelle Innenraumgestaltung. Die schlanke, elegante FineLine-Fassade erhalten Sie in einer Vielzahl von Holzarten und -farben, Konturen und Aluminium-Außenfarben, die nahtlos mit dem UNILUX Holz-Alu-Fenster-Programm harmonisieren. Auf Wunsch auch mit wärmedämmender Dreifachverglasung.





Bildnachweis: 2



Energieeffizienz

Dank thermisch getrennter Aufsatzkonstruktion wird eine optimale Dämmung nach Passivhausstandard erzielt. Die Wärme bleibt drinnen, die Kälte draußen.

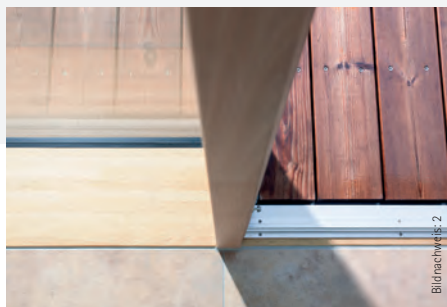

Bildnachweis: 2

Ästhetik

Massives Holz, perfekt in Szene gesetzt. Der Bodenanschluss mit Pfosten- und Riegelprofil ist nur ein Beispiel dafür, welchen Stellenwert hochwertige architektonische Lösungen für UNILUX haben.



Bildnachweis: 3

Verarbeitung

Genauerem Hinschauen erwünscht. Beim Blick auf die Details zeigt sich, wie viel Maßarbeit in jeder UNILUX Konstruktion steckt.

Großflächentür

JumboLine

Hohe Fensterelemente werden immer beliebter. Gut, wenn auch die Balkontüren „mitwachsen“. Während bei der Standard-Balkontür nach 2,60 Meter Schluss ist, sind bei unseren JumboLine-Balkontüren Höhen von bis zu 3 Meter machbar. Der Schlüssel hierzu sind die massiven PowerHinge Bänder, die bis zu 300 Kilogramm tragen.

Harmonie in Vollendung

Technik und Optik gehen eine harmonische Verbindung ein. Zum Beispiel wird der Drehbegrenzer, der ein Überdrehen des Flügels verhindert, nur beim Öffnen der Tür sichtbar. Aufgrund der Festigkeit des Glases und der sicheren Fixierung der Bauteile ist eine maximale Stabilität gewährleistet – selbst nach vielen Jahren ist der Flügel noch leicht zu bedienen.

Nahtlose Integration

Die JumboLine ist erhältlich in allen Aluschalendesigns, Alufarben, Holzarten und Holzlasuren des Standard Holz-Alu-Fenster-Programms.





Starke Beschlage

Dank massiver Turbander sind selbst schwere Flugel fur diese Groflachentur ein Leichtes. So sorgt eine robuste Bauweise fur ein langes Leben.



Unsichtbarer Drehbegrenzer

Um die Bander zu schonen, verfugt JumboLine serienmaig uber einen eingebauten, nicht sichtbaren Drehbegrenzer, der bei einem Winkel von 90 Grad automatisch die Offnung stoppt.



Filigrane Profile

Die Tur mag hoch und schwer sein, doch ihre Flugel sehen genauso schlank aus wie jedes unserer eleganten Dreh-Kipp-Fenster.



Bildnachweis: 2



Bildnachweis: 8





Bildnachweis: 6



Bildnachweis: 7



Bildnachweis: 1



Bildnachweis: 6

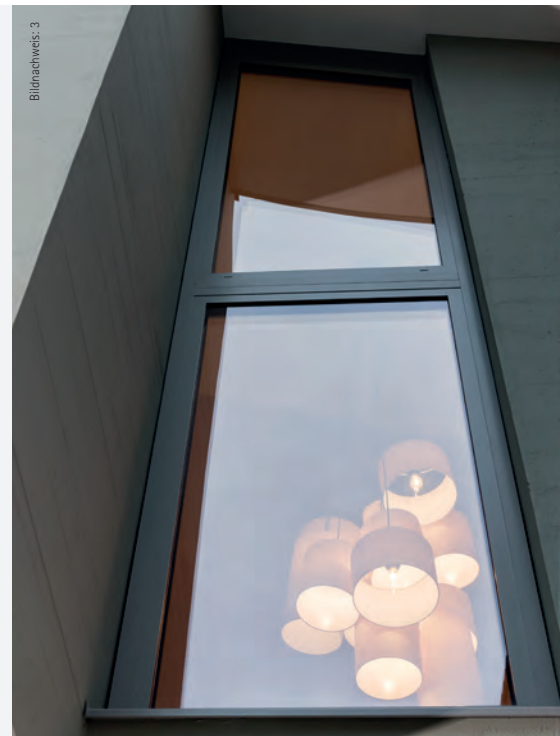

Bildnachweis: 3



Bildnachweis: 6



Bildnachweis: 1



Bildnachweis: 6

Die Sicherheit der großen Marke

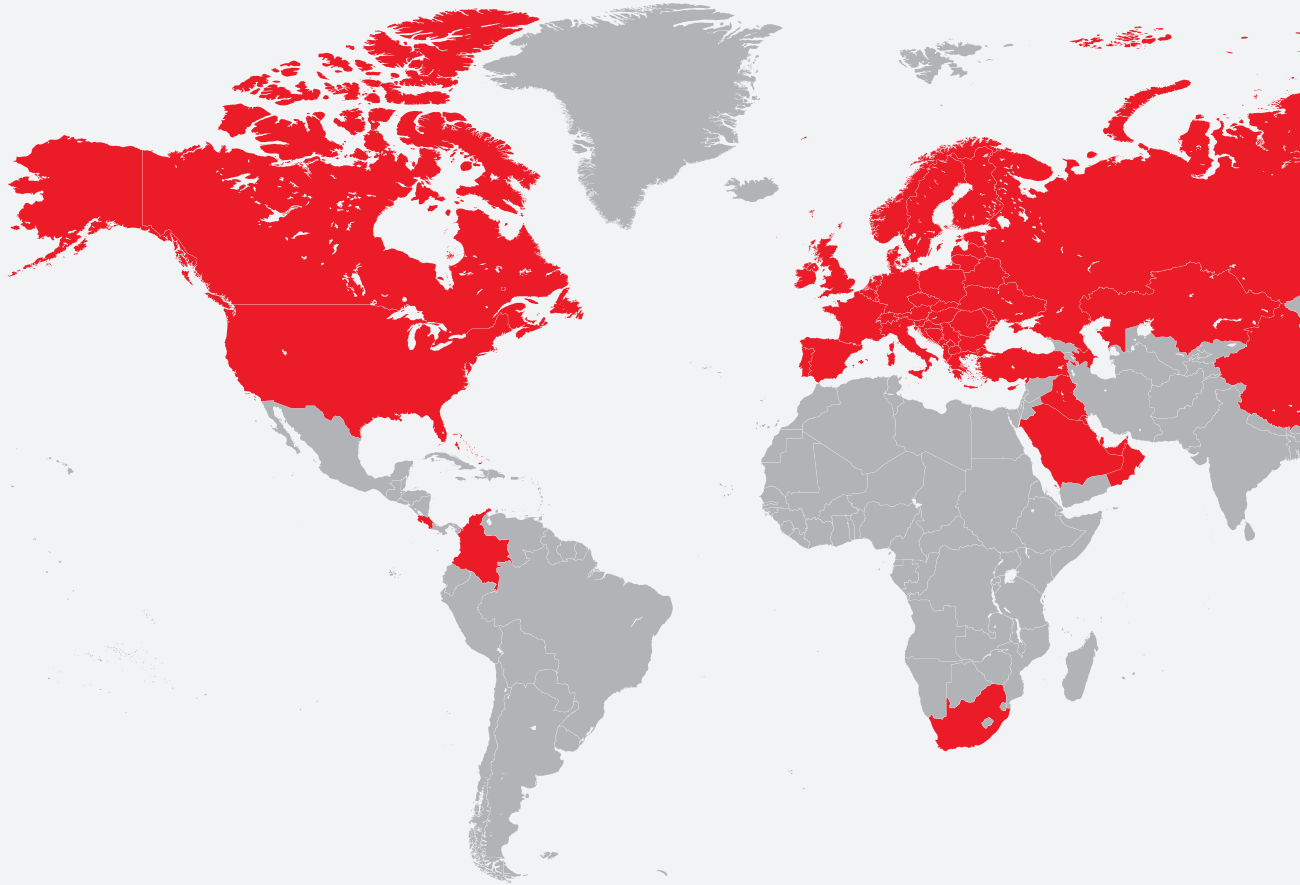

UNILUX sorgt für einen nachhaltigen Fortschritt mit Auszeichnung

- durch die richtige Wahl seiner Partner und Rohstofflieferanten sowie durch Engagement in führenden Institutionen und Verbänden:



UNILUX-Produkte erfüllen internationale Test- und Sicherheitsstandards:





Impressum

Herausgeber

UNILUX GmbH
54528 Salmthal / Germany
Telefon +49(0)6578/189-0
Telefax +49(0)6578/1880
E-Mail info@unilux.de
www.unilux.de

Hinweise

Der Inhalt dieses Katalogs ist ohne Rechtsverbindlichkeit. Technische Änderungen im Rahmen der Weiterentwicklung oder durch Fehler im Text, Bildmaterial oder der Beschreibung behalten wir uns vor. Die Verwendung von Bild- und Textmaterial – auch auszugsweise – gestatten wir nur nach Anfrage und daraufhin ausdrücklich erteilter schriftlicher Genehmigung.

Das verwendete Bildmaterial dient zu illustrativen Zwecken. Farbabweichungen sind leider nicht vermeidbar und drucktechnisch bedingt. Die Musterabbildungen sind nicht maßstabsgetreu.

© 2018, UNILUX GmbH. Alle Rechte vorbehalten.



UNILUX Zentrale Salmthal

Bitte kontaktieren Sie uns:
Telefon 08 00/450 0 450

UNILUX GmbH
54528 Salmtal / Germany

Telefon +49 (0) 65 78/189-0

Telefax +49 (0) 65 78/18 80

E-Mail info@unilux.de

www.unilux.de



WO QUALITÄT ZU HAUSE IST.

Member of the **WERU** Group